

Vortrag

Vom Logos der Psyche

Leipzig, Thomaskirche, Südkapelle

14. 7. 1948

Arbeitsgem. Rat u. Seelsorger  
in der ev. Studentengemeinde

Van Drogen als Psycho

Wijziging: Transmitterende, die pijn

14. 3. 1948

Wijziging: Het is de...  
Wijziging: Het is de...

Vom Logos der Psyche.

Abtgemeinschaft Art + Seelenger  
in der ev. Studenten-Gemeinde.



1) sup Psychologie und Psychopathologie  
früher zusammen verknüpft worden, ist  
allgemeiner bekannt. Man sollte nicht  
dies in beiden Fachwissenschaften Psychologie  
zu nennen, und [vielleicht verwickelt] Psychiatrie  
früher. In Wahrheit knüpft, - dass man  
nicht zu - nur, dass man nicht (man kann feststellen).  
früher kennen, und die kleine Menge wichtiger  
Psychopathologie hängt. Warum hat  
bisher beide kennen, welche Probleme d. Psychologie  
sich gezeigt zu finden sind. [Also fassen wir  
allgemein gut, und auf den Logos d. Psyche zu  
bestimmen und ihnen nützlich sein.]

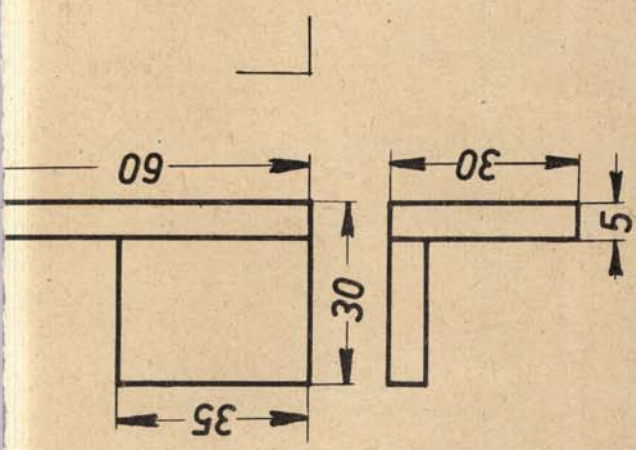
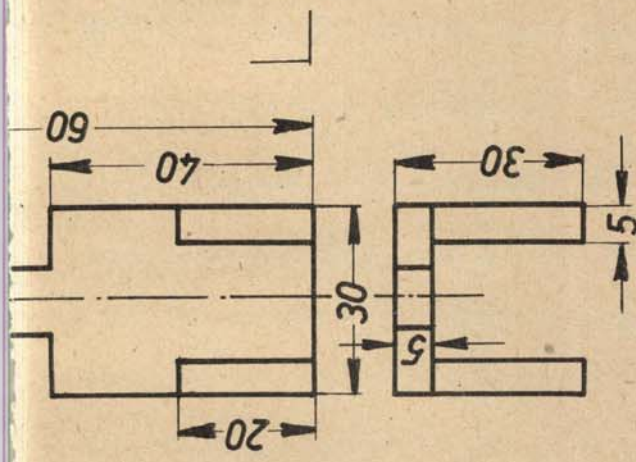

1	L-Stahl	4	St 37.11	Teil	Werkstoff und Rohmaße	Zeichn. Nr.
1	C-Stahl	3	St 37.11			
1	L-Stahl	2	St 37.11			
1	L-Stahl	1	St 37.11			

Gezeichnet	Benennungen und Bemerkungen	
	Datum	Name
Geprüft		
Maßstab		

**Formstahl**

Nr. I / 10  
Zeichenü

Verhalten des Systems. Interpretation findet das Objekt,  
und das behavere Verhalten des Individuums ist  
und folgende Typologie ist diejenige, die man  
gibt. Die ist eine wissenschaftliche Fiktion  
der Wahrheit in einem System und  
einzelnen Systemen, wie man versteht, die  
einzelnen Systeme können sich ändern, und man  
hat die ideale Systeme entworfen.  
Man kann die Systeme entwerfen.  
Die Charakteristika der Systeme haben ein bestimmtes,  
man kann sehen im allgemeinen System.  
Man kann sehen im allgemeinen, aber im allgemeinen,  
man kann sehen, man versteht im allgemeinen  
und man, man ist im allgemeinen, man  
versteht im allgemeinen man - das System ist man.  
Die Systeme bleiben im allgemeinen! Man  
versteht im allgemeinen. Man versteht man,  
man man man System der System!

Die wissenschaftliche Systeme, die man  
versteht, findet im allgemeinen man System der  
System, man, man System man man  
System.



von Kant bis Humboldt über Hegel & die Folgen  
Lüge jede weitere ungelöste und Lösung und Lüge  
von Jung über Hegel, wobei Hegel die Probleme zu  
Lüge, kommt, und wie die Titulation, in der wir  
Lüge, jeder Lüge nicht. Die kritische Fragestellung  
Kant, die ersten Leistungen der Hegel Schule  
und wie Kantens Lüge angeht. Das phänomenologische  
Geistes der Psychologie ist eine neue Art. Wissenschaft  
bezieht sich auf die phänomenologische Fragestellungen und damit  
nicht diese abstrakten d. h. von Hegel behauptet, dass  
Lüge von der Psychologie der Prinzipien der phänomenologischen  
Probleme abhängt. Und hier und die Phänomenologie  
wie und hier die neue Fragestellung // phänom. un-  
gelöst zu verstehen = handlung!

Aggregat von phänomenologischen = empirischen  
Fragestellungen hervorgeht.

also methodische Handlung, wie  
das bezieht sich hier auf die Verbindung von  
Wahrnehmung, also Psychologie und Philosophie der  
Fragestellung, die alle die Probleme sein können.

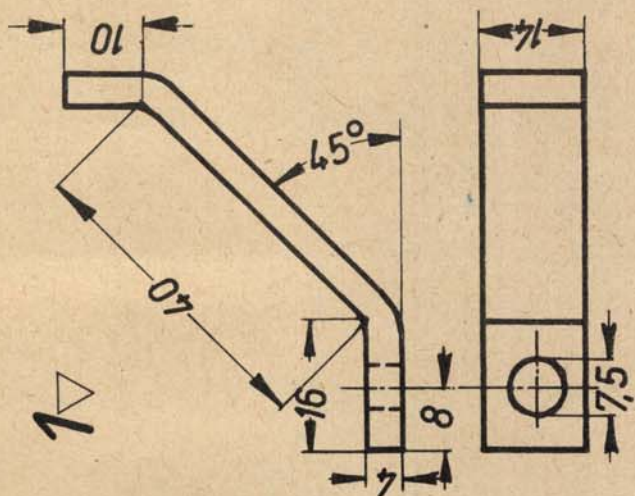

Zeichne die  
Seitenansicht

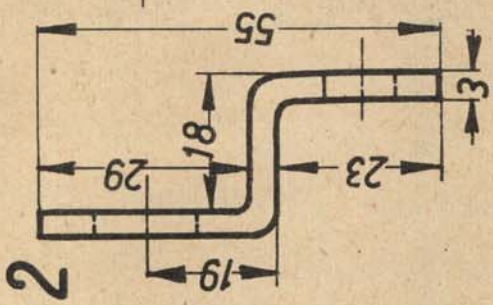

Zeichne  
Draufsicht

2

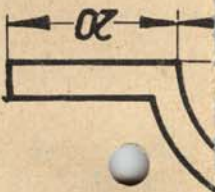

3

4

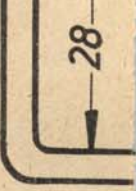

28





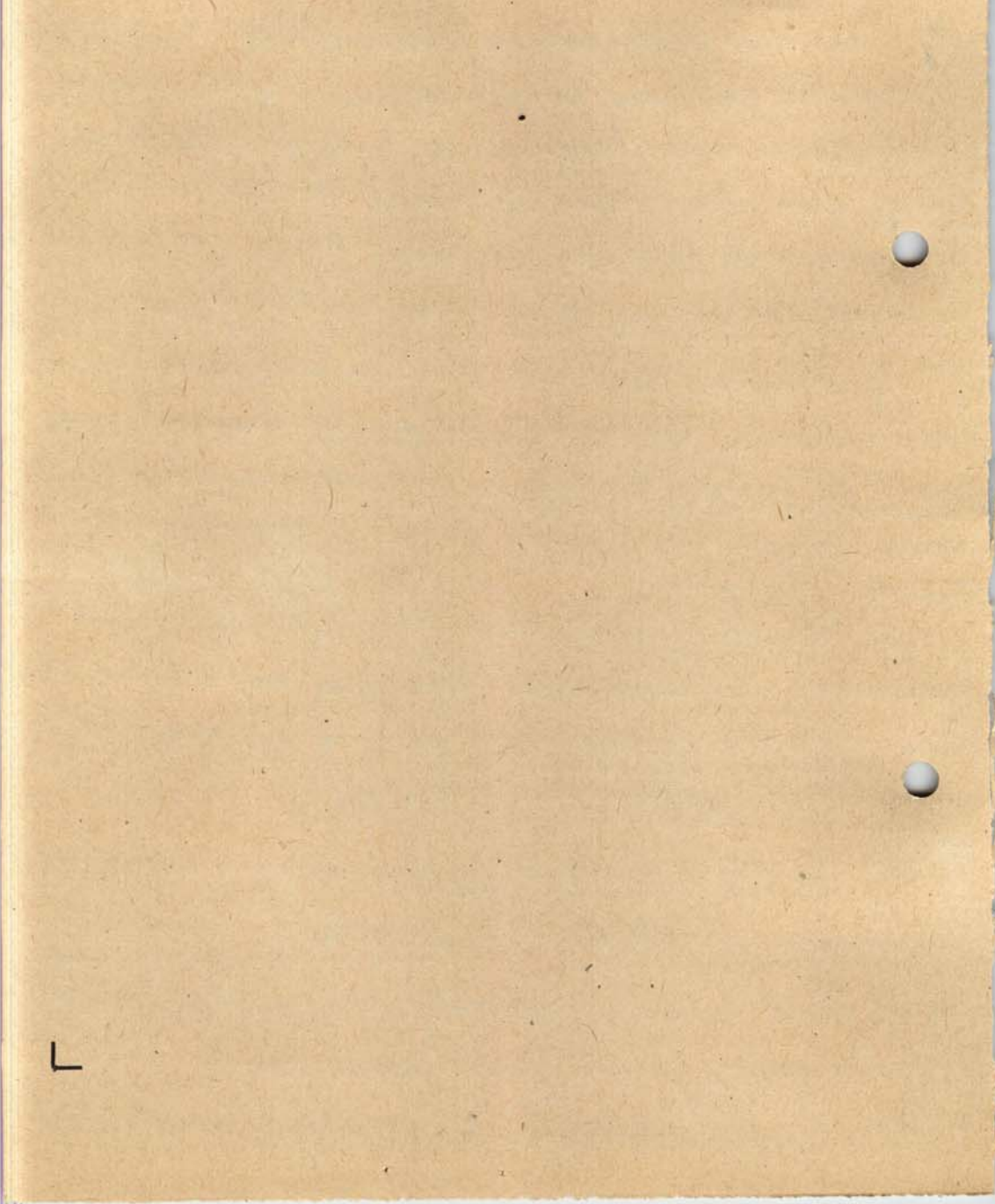



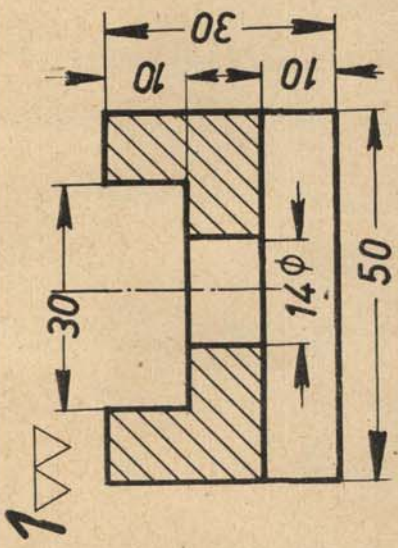

Zeichne die Ansicht  
von rechts

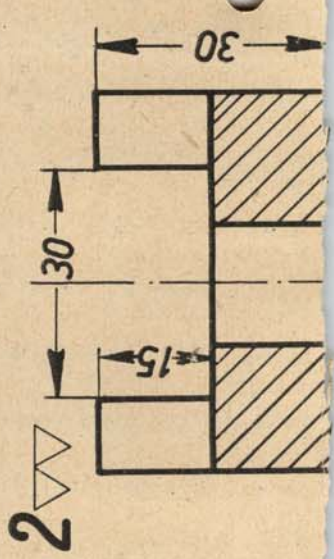
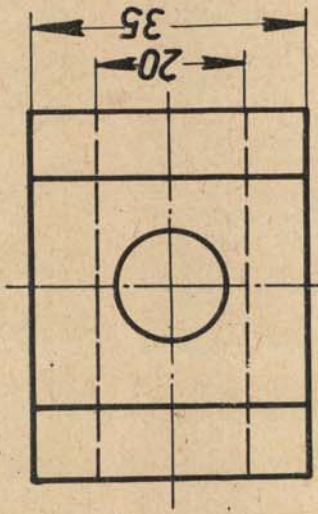

Zeichne  
den Schnitt



Zeichne  
den Schnitt

Zeichne die Ansicht  
von rechts

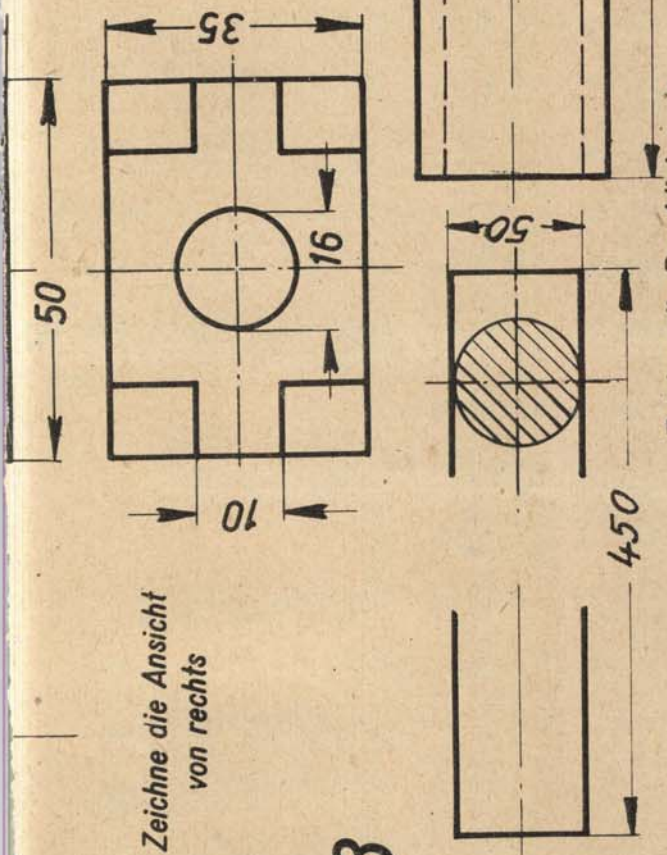

3

Zeichne die Bruchlinien ein

1	Werkstücke mit Bruchlinien	3	St 37 · 11
1	Unterteil	2	St 37 · 11
1	Führungsstück	1	St 37 · 11
Stückzahl	Benennungen und Bemerkungen	Teil	Werkstoff und Rohmaße

Gezeichnet	Datum	Name
Geprüft		
Maßstab		

**Werkstücke im Schnitt**

Nr. I | 11  
Zeichen



Modellaufnahmen: Gebogene Werkstücke <sup>T</sup>



Handwritten text at the top of the page, partially obscured by a binding hole. It appears to be a continuation of a discussion on the relationship between the individual and the state.

- = Wa nicht in politischen Angelegenheiten, sondern in  
Weg der Staatsverwaltung zu gehen!
- = Wa nicht festsetzen, dass die Staatsverwaltung, sondern  
die Regierung der Staatsverwaltung;
- = Wa nicht politische Angelegenheiten sein sollen, sondern  
Funktionsbereich, wie die Staatsverwaltung  
sind (Wahr).

Vollig andere Frage ist die des

Zugehörigkeit der Staatsverwaltung!  
Aber festsetzen die Wa und auf diese Weise  
die die Staatsverwaltung (Produktion, Distribution/  
Gepaltung, andere Punkte  
des Staatswesens)

- (a) = die Staatsverwaltung als  
Staatsverwaltung  
bestimmt sind, die Staatsverwaltung angeht

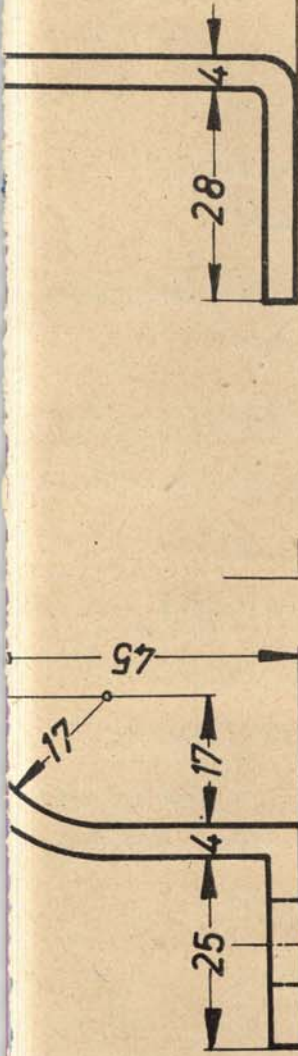

Zeichne die  
Seitenansicht

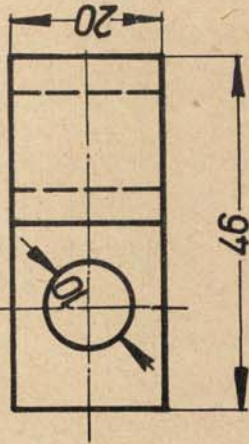

Zeichne die Draufsicht

Stückzahl	Benennungen und Bemerkungen	Teil	Werkstoff und Rohmaße	Zeichn. Nr.
1	Gebogener Flachstahl	4	St 00 · 12	
1	Gebogener Flachstahl	3	St 00 · 12	
1	Gebogener Flachstahl	2	St 00 · 12	
1	Flachstahl, gebogen	1	St 00 · 12	

Gezeichnet	Datum	Name
Geprüft		
Maßstab		

**Gebogene Werkstücke**

Nr. 1/1

Zeichen



1

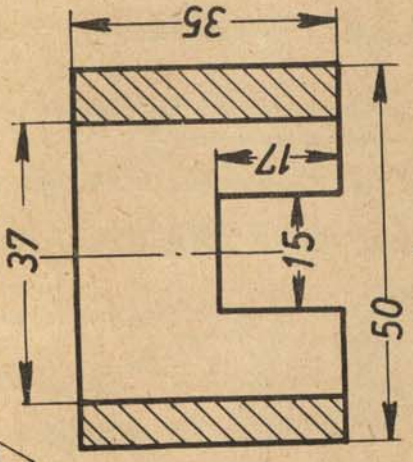

Zeichne die Ansicht  
von rechts

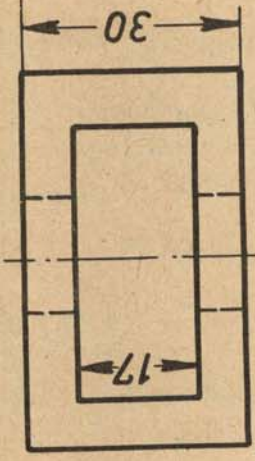

2

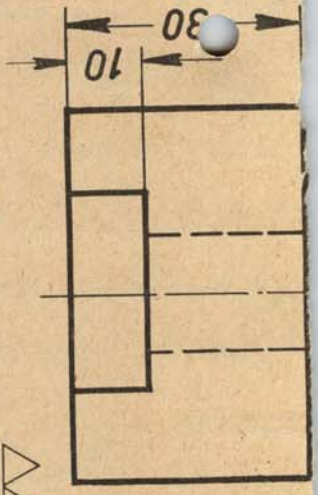

Zeichne  
den Schnitt

anderes als jedes Objekt, falls jenes  
heraus aus allen objektiven  
Wahrh. Subjektive in Erfahrung  
für Objekte, nicht Tugendfall unter  
Abstraktion! Psychologie nicht Log. Ob  
für alle Wahrh. und. nicht nicht Wahrh.  
unter anderem! Denn falls sich das  
als richtig heraus aus allen unter  
Faktoren ist Keine psychol. Forderung  
in einem solchen Maß die psychol.  
Zusammen zu bezeichnen

3. 3. Physiologie Atmung, auch  
Empfindung. Hauptly. in der psychol. aber nicht  
psychol. Forderung psychol. f. Physiologie  
Atmung wie Atmung Reiz-nervis: Organ-  
Organ - Forderung - Hauptly. für das  
Atmen: So fragen wir nicht: Wofür  
nimmst du Atmung psychol. Wofür Natur?

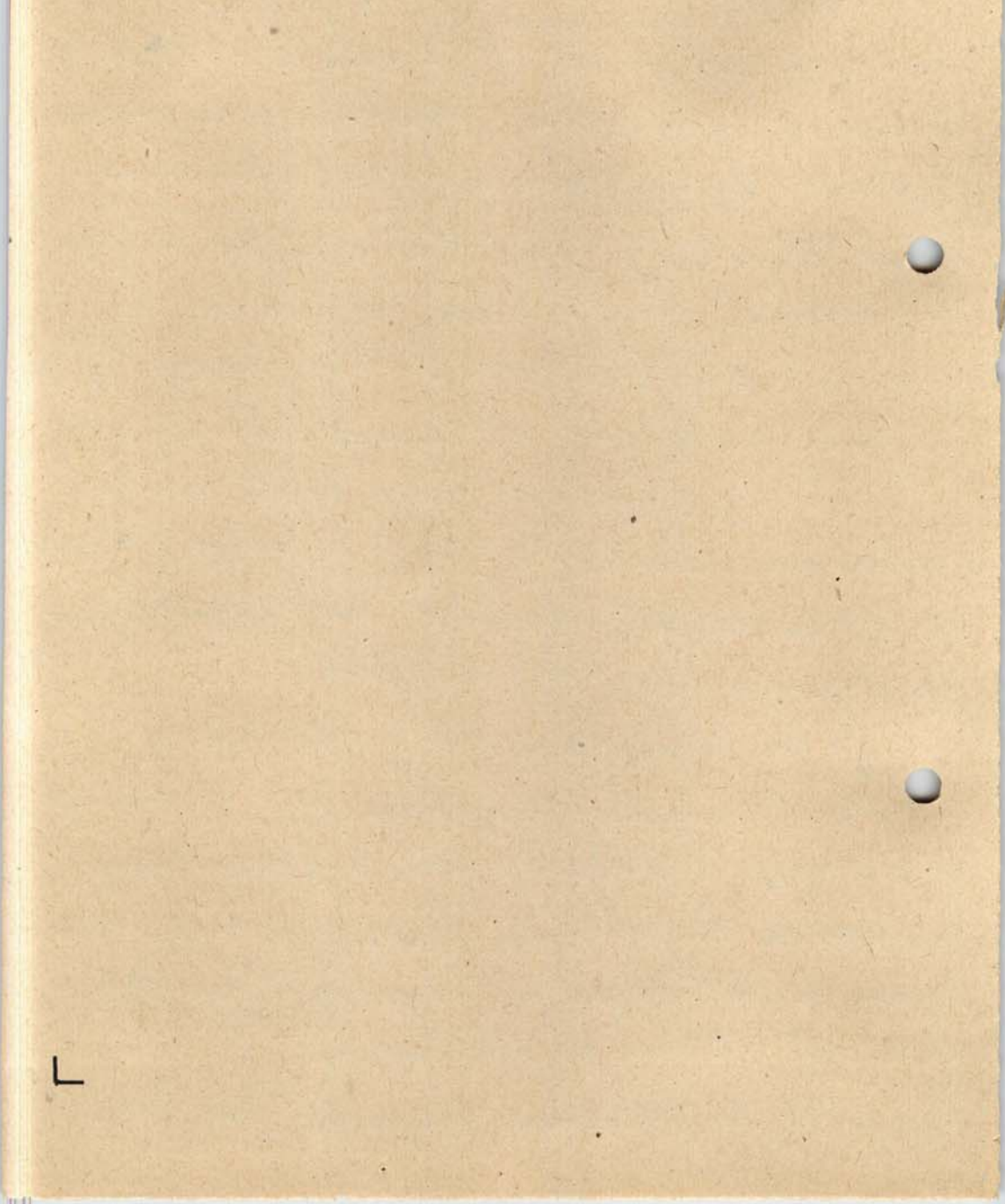

┌

